

INSPIRON™

РУКОВОДСТВО ПО УСТАНОВКЕ



INSPIRON™

РУКОВОДСТВО ПО УСТАНОВКЕ

Нормативный номер модели: P14E

Нормативный тип модели: P14E001

Примечания, предупреждения и предостережения

 **ПРИМЕЧАНИЕ.** Содержит важную информацию, которая помогает более эффективно работать с компьютером.

 **ПРЕДУПРЕЖДЕНИЕ.** Указывает на опасность повреждения оборудования или потери данных и подсказывает, как этого избежать.

 **ВНИМАНИЕ!** Указывает на потенциальную опасность серьезного материального ущерба, травм или летального исхода.

В случае приобретения компьютера Dell™ n Series все ссылки на операционные системы Microsoft Windows в настоящем документе не применимы.

В данном компоненте используется технология защиты от копирования, в отношении которой действует ряд патентов США и другие права интеллектуальной собственности, принадлежащие корпорации Rovi. Инженерный анализ и дисассемблирование запрещены.

Информация, содержащаяся в данном документе, может быть изменена без уведомления.

© Dell Inc., 2010 - 2011. Все права защищены.

Воспроизведение этих материалов в любой форме без письменного разрешения корпорации Dell строго запрещено.

Товарные знаки, используемые в этом тексте: Dell™, логотип DELL, Inspiron™ и DellConnect™ являются товарными знаками корпорации Dell. Intel®, Pentium® и Core™ являются товарными знаками или зарегистрированными товарными знаками корпорации Intel в США и других странах. Microsoft®, Windows® и логотип кнопки «Пуск» Windows  являются товарными знаками или зарегистрированными товарными знаками корпорации Майкрософт в США и (или) других странах. Bluetooth® является зарегистрированным товарным знаком корпорации Bluetooth SIG, Inc. и используется корпорацией Dell по лицензии. Blu-ray Disc™ является товарным знаком Blu-ray Disc Association.

В данном документе могут использоваться другие товарные знаки и торговые марки для обозначения фирм, заявляющих на них права, и продукции таких фирм. Корпорация Dell Inc. не заявляет прав ни на какие товарные знаки и торговые марки, кроме собственных.

Содержание

Настройка портативного компьютера Inspiron	7	Использование портативного компьютера Inspiron	22
Перед настройкой компьютера	7	Элементы на правой стороне компьютера	22
Подключение адаптера переменного тока	8	Элементы на левой стороне компьютера	24
Подключение сетевого кабеля (доп.)	9	Элементы задней части компьютера	28
Кнопка питания	10	Элементы на передней панели компьютера	30
Настройка операционной системы	11	Индикаторы	32
Создание носителя для восстановления системы (рекомендуется)	12	Отключение подзарядки аккумулятора	34
Включение и отключение беспроводных соединений (доп.)	14	Элементы, расположенные на основании компьютера и клавиатуре	36
Настройка функции беспроводной передачи видеоизображения (дополнительно)	16	Работа с сенсорной панелью	40
Подключение к Интернету (дополнительно)	19	Мультимедийные клавиши	43

Содержание

Использование оптического дисковода	46	Использование средств поддержки	68
Возможности дисплея	48	Dell Support Center	68
Снятие и установка верхней крышки (дополнительно)	50	My Dell Downloads (Мои загрузки Dell) . . .	70
Извлечение и установка аккумулятора	54	Средство устранения неполадок оборудования	71
Программные функции	56	Программа Dell Diagnostics	71
Служба сетевого резервного копирования Dell DataSafe Online Backup	57	Восстановление операционной системы	74
Программа Dell Stage	58	Восстановление системы	76
Устранение неполадок	60	Программа локального резервного копирования DataSafe Dell Local Backup	77
Сигналы звуковой диагностики	60	Носитель для восстановления системы	81
Неполадки в работе сети	61	Утилита восстановления заводского образа диска Dell Factory Image Restore	82
Неполадки питания	62		
Неполадки памяти	64		
Зависания и неполадки программного обеспечения	65		

Получение справки	85	Поиск дополнительных сведений и ресурсов	96
Техническая поддержка и обслуживание заказчиков	86	Технические характеристики	99
DellConnect	87	Приложение	106
Интернет-службы	87	Информация в соответствии с требованиями официального мексиканского стандарта NOM (только для Мексики)	106
Автоматическая система отслеживания заказа	89	Указатель	108
Информация о продуктах	89		
Возврат продуктов для ремонта по гарантии или в счет кредита	90		
Прежде чем позвонить	92		
Обращение в Dell	94		

Настройка портативного компьютера Inspiron

В данном разделе содержатся сведения, касающиеся настройки портативных компьютеров Dell Inspiron.

Перед настройкой компьютера

Установите компьютер на ровную поверхность и убедитесь в наличии удобного доступа к источнику питания и достаточной вентиляции.

Ограничение потока воздуха вокруг портативного компьютера может привести к его перегреву. Во избежание перегрева расстояние от компьютера до ближайшей стенки/перегородки сзади должно быть не менее 10,2 см, а со всех остальных сторон – не менее 5,1 см. Запрещается помещать включенный компьютер в ограниченное пространство, например в шкаф или ящик стола.

 **ВНИМАНИЕ!** Не закрывайте вентиляционные отверстия, не вставляйте в них посторонние предметы и следите, чтобы в них не накапливалась пыль. Не ставьте работающий компьютер Dell в места с плохой вентиляцией, например в закрытый портфель, на ворсистые поверхности (коврики). Это может повредить компьютер, снизить его производительность или привести к пожару. Вентилятор включается только при нагревании компьютера. Работающий вентилятор шумит, что само по себе нормально и не указывает на неисправность вентилятора или компьютера.

 **ПРЕДУПРЕЖДЕНИЕ.** Не кладите на компьютер тяжелые и острые предметы. Это может привести к неустранимому повреждению компьютера.

Подключение адаптера переменного тока

Подключите адаптер переменного тока к компьютеру, а затем включите его в розетку или сетевой фильтр.

⚠ ВНИМАНИЕ! Адаптер переменного тока можно подключить к электросети в любой стране мира, Тем не менее, в разных странах используются различные разъемы электропитания и сетевые фильтры. Использование несовместимого кабеля, а также неправильное подключение кабеля к удлинителю или электросети может привести к пожару или неустранимому повреждению компьютера.

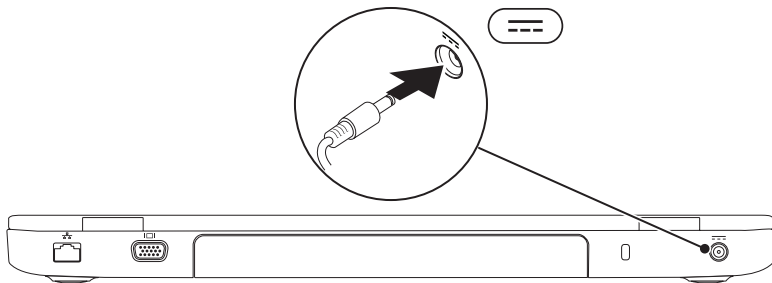

Подключение сетевого кабеля (доп.)

Для настройки проводного сетевого подключения необходимо подключить сетевой кабель.

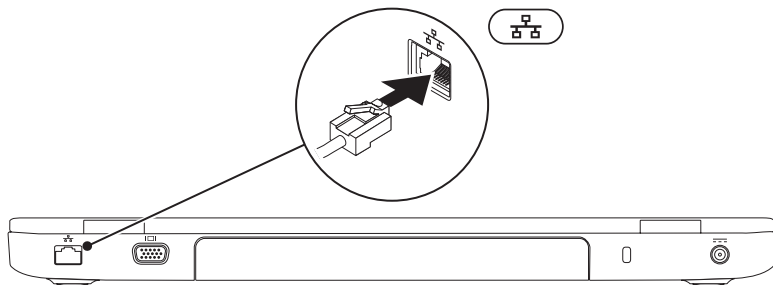

Кнопка питания

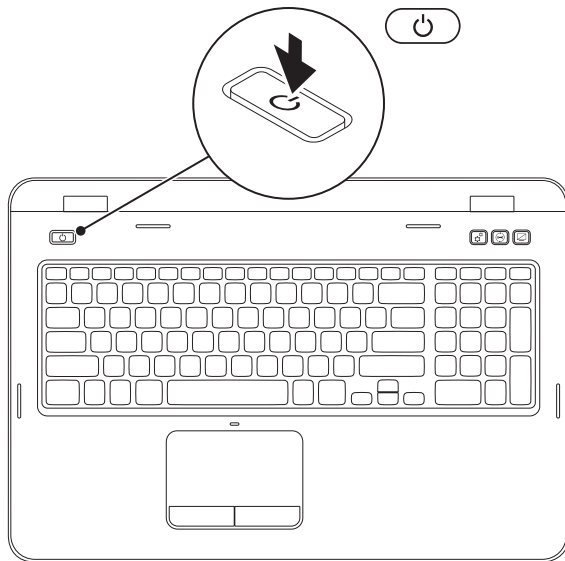



Настройка операционной системы

На компьютере Dell предварительно установлена и настроена операционная система, выбранная при покупке.

Настройка ОС Windows

Для подготовки Microsoft Windows к первому использованию следуйте инструкциям на экране. Эти действия обязательны и могут занять некоторое время. Инструкции на экране помогут вам выполнить различные процедуры, в том числе принять лицензионное соглашение, а также настроить параметры системы и подключение к Интернету.

 **ПРЕДУПРЕЖДЕНИЕ.** Не прерывайте процесс настройки операционной системы. В противном случае использование компьютера может оказаться невозможным и потребуются переустановка операционной системы.

 **ПРИМЕЧАНИЕ.** Для оптимальной производительности компьютера рекомендуется загрузить и установить последние версии BIOS и драйверов с веб-сайта support.dell.com.

 **ПРИМЕЧАНИЕ.** Дополнительную информацию об операционной системе и ее функциях см. на веб-странице support.dell.com/MyNewDell.

Настройка Ubuntu

Для подготовки Ubuntu к первому использованию следуйте инструкциям на экране. Дополнительную информацию об этой операционной системе см. в документации Ubuntu.

Создание носителя для восстановления системы (рекомендуется)

 **ПРИМЕЧАНИЕ.** Рекомендуется создать носитель для восстановления системы сразу после установки Microsoft Windows.

С помощью носителя для восстановления системы можно восстановить работоспособное состояние компьютера, в котором он находился в момент покупки, сохранив при этом файлы данных (для восстановления не нужен диск с *операционной системой*). Носитель для восстановления системы целесообразно использовать в том случае, если изменения аппаратного/программного обеспечения, драйверов или других системных параметров нарушили стабильную работу компьютера.

Для создания носителя для восстановления системы потребуется следующее:

- программа локального резервного копирования DataSafe Dell
- накопитель USB с минимальным объемом памяти 8 ГБ или диск DVD-R/DVD+R/Blu-ray Disc (приобретается дополнительно).

 **ПРИМЕЧАНИЕ.** Программа локального резервного копирования DataSafe Dell не поддерживает перезаписываемые диски.

Создание носителя для восстановления системы

1. Убедитесь в том, что адаптер переменного тока подключен (см. раздел «Подключение адаптера переменного тока» на стр. 8).
2. Вставьте диск или накопитель USB в компьютер.
3. Выберите **Пуск**  → **Все программы** → **Программа локального резервного копирования DataSafe Dell**.
4. Нажмите **Create Recovery Media (Создать носитель для восстановления)**.
5. Следуйте инструкциям на экране.

 **ПРИМЕЧАНИЕ.** Информацию по восстановлению операционной системы с помощью носителя для восстановления системы см. в разделе «Носитель для восстановления системы» на стр. 81.

 **ПРИМЕЧАНИЕ.** Рекомендуется создать диск для сброса пароля сразу после установки Microsoft Windows. Дополнительные сведения см. на странице службы поддержки Windows 7 по адресу support.dell.com/MyNewDell.

Включение и отключение беспроводных соединений (доп.)

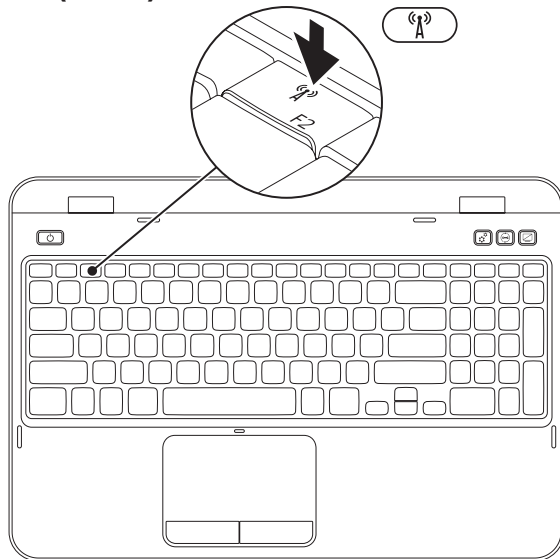

Включение или отключение беспроводной связи.

1. Убедитесь, что компьютер включен.
2. Нажмите клавишу <Fn> вместе с клавишей <  > в ряду функциональных клавиш на клавиатуре, чтобы включить беспроводную связь.

На экране отобразится текущее состояние беспроводных радиоустройств.

Беспроводное подключение включено



Беспроводное подключение отключено



3. Еще раз нажмите клавишу <Fn> вместе с клавишей <  >, чтобы включить или выключить беспроводную связь.

 **ПРИМЕЧАНИЕ.** Клавиша беспроводной связи позволяет быстро отключить все беспроводные радиоустройства (Wi-Fi и Bluetooth), когда это необходимо (например, в самолете).

Настройка функции беспроводной передачи видеоизображения (дополнительно)

 **ПРИМЕЧАНИЕ.** Технология беспроводной передачи видеоизображения может не поддерживаться на некоторых компьютерах. Информацию об аппаратных и программных требованиях для настройки беспроводной передачи видеоизображения см. на сайте www.intel.com.

Технология беспроводной передачи видеоизображения Intel позволяет передавать изображение с экрана компьютера на ТВ-экран без использования кабеля. Перед настройкой беспроводной передачи видеоизображения необходимо подключить к телевизору беспроводной видеоадаптер.

 **ПРИМЕЧАНИЕ.** Адаптер беспроводного дисплея не входит в комплект поставки вашего компьютера и приобретается отдельно.

Если ваш компьютер поддерживает технологию беспроводной передачи видеоизображения, значок Intel Wireless Display  будет отображаться на рабочем столе Windows.

Для настройки беспроводной передачи видеоизображения выполните следующие действия.

1. Включите компьютер.
2. Нажмите клавишу <Fn> вместе с клавишей <  > в ряду функциональных клавиш на клавиатуре, чтобы включить беспроводную связь.
3. Подключите беспроводной видеоадаптер к телевизору.
4. Включите телевизор.
5. Выберите соответствующий источник видеосигнала на телевизоре, например HDMI1, HDMI2 или S-Video.
6. Щелкните значок Intel Wireless Display  на рабочем столе.
Откроется окно **Intel Wireless Display**.
7. Выберите **Scan for available displays (Найти доступные дисплеи)**.
8. В списке **Detected wireless displays (Найденные беспроводные дисплеи)** выберите свой беспроводной видеоадаптер.
9. Введите защитный код, который отображается на телевизоре.

Настройка портативного компьютера Inspiron

Чтобы включить функцию беспроводной передачи видеоизображения, выполните следующие действия.

1. Щелкните значок Intel Wireless Display  на рабочем столе.
Откроется окно **Intel Wireless Display**.
2. Выберите **Connect to Existing Adapter (Подключиться к существующему адаптеру)**.

 **ПРИМЕЧАНИЕ.** Загрузите и установите последнюю версию драйвера Intel Wireless Display Connection Manager (Диспетчер подключения беспроводного дисплея), доступного для загрузки на веб-сайте **support.dell.com**.

 **ПРИМЕЧАНИЕ.** Дополнительную информацию о беспроводном дисплее см. в руководстве по беспроводному видеоадаптеру.

Подключение к Интернету (дополнительно)

Для подключения к Интернету требуется внешний модем или подключение к сети и поставщик услуг Интернета.

Если модем USB или адаптер беспроводной локальной сети не входят в комплект поставки компьютера, данное оборудование можно приобрести на веб-сайте **dell.com**.

Настройка проводного подключения к Интернету

- Если используется доступ в Интернет по телефонной линии, перед настройкой подключения к Интернету необходимо подключить телефонный кабель к дополнительному внешнему модему USB и телефонной розетке.
- Если используется подключение через модем DSL, кабельный или спутниковый

модем, обратитесь к поставщику услуг Интернета или оператору сети сотовой связи за инструкциями по их настройке.

Чтобы завершить настройку вашего проводного подключения к Интернету, следуйте инструкциям, описанным в разделе «Настройка подключения к Интернету» на стр. 20.

Настройка беспроводного подключения

 **ПРИМЕЧАНИЕ.** Инструкции по настройке беспроводного маршрутизатора см. в документации, прилагаемой к маршрутизатору.

Для использования беспроводного подключения к Интернету необходимо подключить беспроводной маршрутизатор.

Настройка портативного компьютера Inspiron

Настройка подключения к беспроводному маршрутизатору

1. Убедитесь, что на вашем компьютере включено беспроводное подключение (см. раздел «Включение и отключение беспроводного подключения (дополнительно)» на стр. 14).
2. Сохраните и закройте все открытые файлы и выйдите из всех программ.
3. Выберите **Пуск**  → **Панель управления**.
4. В поле поиска введите **сеть**, а затем выберите **Центр управления сетями и общим доступом** → **Подключение к сети**.
5. Для завершения настройки следуйте инструкциям на экране.

Настройка подключения к Интернету

Поставщики услуг Интернета и предоставляемые ими услуги зависят от страны. Обратитесь к своему поставщику услуг Интернета за информацией об услугах, доступных в вашей стране.

Если не удается подключиться к Интернету, однако ранее подключение выполнялось успешно, возможно, у поставщика услуг Интернета произошел сбой в обслуживании. Обратитесь к нему за информацией о доступности услуг или попробуйте подключиться позже.

Приготовьте информацию, предоставленную поставщиком услуг Интернета. Если у вас нет поставщика услуг Интернета, его поможет выбрать мастер **подключения к Интернету**.

Настройка подключения к Интернету

1. Сохраните и закройте все открытые файлы и выйдите из всех программ.
2. Нажмите **Пуск**  → **Панель управления**.
3. В поле поиска введите **сеть**, а затем выберите **Центр управления сетями и общим доступом** → **Настройка нового подключения или сети** → **Подключиться к Интернету**.

Откроется окно **Подключение к Интернету**.

 **ПРИМЕЧАНИЕ.** Если вы не знаете, какой тип подключения выбрать, щелкните **Помочь выбрать** или обратитесь к своему поставщику услуг Интернета.

4. Чтобы завершить процесс настройки, следуйте инструкциям на экране и воспользуйтесь информацией по настройке, предоставленной поставщиком услуг Интернета.

Использование портативного компьютера Inspiron

В данном разделе содержится информация о функциях, поддерживаемых портативными компьютерами Inspiron .

Элементы на правой стороне компьютера

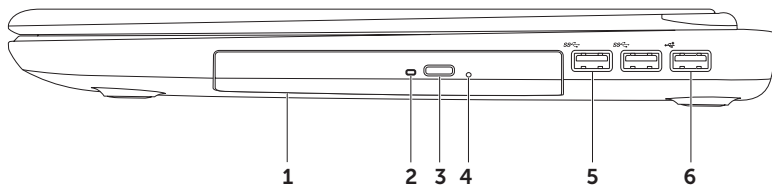



-
- 1 Оптический дисковод:** предназначен для считывания и записи компакт- и DVD-дисков, а также дисков Blu-ray Disc (дополнительно). Дополнительную информацию см. в разделе «Использование оптического дисковода» на стр. 46.

 - 2 Индикатор оптического дисковода:** мигает при нажатии кнопки извлечения оптического дисковода или при чтении установленного диска.

 - 3 Кнопка извлечения оптического дисковода:** при нажатии открывается дисковод.





 - 4 Отверстие для аварийного извлечения:** позволяет открыть лоток оптического дисковода, если это не удастся с помощью кнопки извлечения. Дополнительную информацию см. в разделе «Использование отверстия аварийного извлечения» на стр. 46.

 - 5  Разъемы USB 3.0 (2):** обеспечивают более высокую скорость передачи данных между компьютерами и устройствами USB.

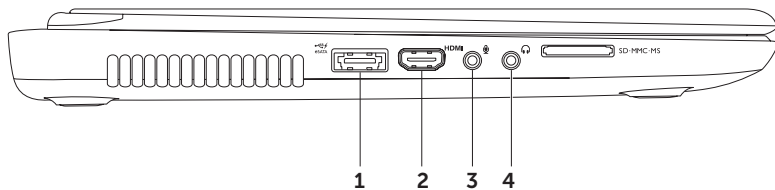
 - 6  Разъем USB 2.0:** подключение устройств USB, таких как мышь, клавиатура, принтер, внешний дисковод и проигрыватель MP3.
-

Элементы на левой стороне компьютера



-
- 1  **Комбинированный разъем eSATA/USB с функцией USB PowerShare:** подключение к запоминающим устройствам с интерфейсом eSATA (внешние жесткие диски, оптические дисководы и др.) или устройствам USB (например, мышь, клавиатура, принтер, внешний дисковод, проигрыватель MP3). Функция USB PowerShare позволяет заряжать устройства USB, когда компьютер включен, выключен или находится в спящем режиме.
- ПРИМЕЧАНИЕ.** Некоторые устройства USB не заряжаются, если компьютер выключен или находится в спящем режиме. В таких случаях для зарядки устройства нужно включить компьютер.
- ПРИМЕЧАНИЕ.** Если выключить компьютер во время зарядки устройства USB, оно прекратит зарядку. Чтобы продолжить зарядку, отсоедините и снова подсоедините устройство USB.
- ПРИМЕЧАНИЕ.** Функция USB PowerShare автоматически отключается, когда аккумулятор разряжается до 10% от общей емкости.
-
- 2  **Разъем HDMI:** подключение к телевизору для передачи видеосигнала и звука 5.1.
- ПРИМЕЧАНИЕ.** Если подключен монитор, то выводится только видеосигнал.
-
- 3  **Разъем аудиовхода и микрофона:** применяется для подключения микрофона или источника входного сигнала для программ обработки звука.
-
- 4  **Аудиовыход/разъем для наушников:** применяется для подключения наушников, колонок или акустической системы.
-

Использование портативного компьютера Inspiron

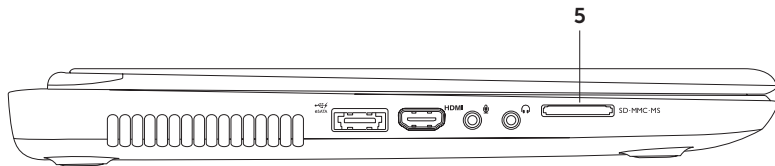

- 5 SD·MMC·MS **Устройство чтения карт памяти «8 в 1»:** позволяет быстро и легко обмениваться цифровыми фотографиями, музыкой, видеофайлами и документами, хранящимися на картах памяти. Дополнительную информацию о поддерживаемых картах памяти см. в разделе «Технические характеристики» на стр. 99.

ПРИМЕЧАНИЕ. В новом компьютере в слоте для карт памяти установлена пластмассовая заглушка. Заглушки защищают разъемы от пыли и прочих загрязнений. Сохраните эту заглушку и устанавливайте ее в слот, когда в нем нет карты памяти. Заглушки от других компьютеров могут не подойти.

Элементы задней части компьютера

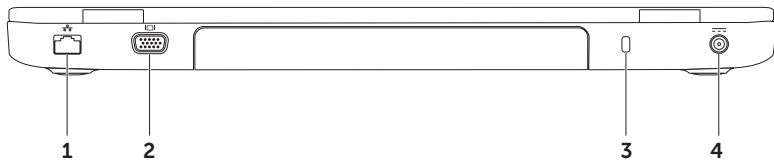

-
-  **Сетевой разъем:** используется для подключения компьютера к проводной сети или устройству широкополосной проводной связи.

 -  **Разъем VGA:** используется для подключения монитора или проектора.

 - Гнездо для троса безопасности:** позволяет использовать трос безопасности (приобретается отдельно).
ПРИМЕЧАНИЕ. Перед покупкой троса безопасности убедитесь, что он подходит к разъему для троса безопасности на вашем компьютере.

 -  **Разъем адаптера переменного тока:** подключение адаптера переменного тока для питания компьютера и зарядки аккумулятора.
-

Элементы на передней панели компьютера



-
- 1  **Индикатор питания:** показывает различные режимы энергопотребления. Дополнительную информацию об индикаторе питания см. в разделе «Индикаторы» на стр. 32.
-

- 2  **Индикатор активности жесткого диска:** загорается, когда на компьютере выполняется считывание или запись данных. Немигающий белый свет индикатора указывает на активность жесткого диска.

 **ПРЕДУПРЕЖДЕНИЕ.** Во избежание потери данных никогда не выключайте компьютер, пока горит индикатор активности жесткого диска.

- 3  **Индикатор состояния аккумулятора:** указывает на состояние заряда аккумулятора. Дополнительную информацию об индикаторе состояния аккумулятора см. в разделе «Индикаторы» на стр. 32.

ПРИМЕЧАНИЕ. Аккумулятор заряжается, когда компьютер подключен к сети электропитания с помощью адаптера переменного тока.

- 4  **Индикатор состояния беспроводной сети:** горит при включенной беспроводной сети. Немигающий белый индикатор указывает на то, что беспроводная связь включена.

ПРИМЕЧАНИЕ. Чтобы включить или отключить беспроводную связь, см. инструкции в разделе «Включение и выключение беспроводной связи (дополнительно)» на стр. 14.

Индикаторы

Индикатор состояния аккумулятора

	Состояние индикатора	Состояния компьютера	Состояние заряда аккумулятора
Адаптер переменного тока	Горит белым	Включен/режим ожидания/отключен/спящий режим	Заряжается
	Выключен	Включен/режим ожидания/отключен/спящий режим	полностью заряжен
Аккумулятор	Горит желтым	Включен/режим ожидания	низкий заряд ($\leq 10\%$)
	Выключен	Включен/режим ожидания/отключен/спящий режим	не заряжается

 **ПРИМЕЧАНИЕ.** Аккумулятор заряжается, когда компьютер подключен к сети электропитания с помощью адаптера переменного тока.

Индикатор кнопки питания/индикатор питания

Состояние индикатора

Горит белым

Медленно мигает белым

Выключен

Состояния компьютера

Включен

Режим ожидания

Отключен/спящий режим

 **ПРИМЕЧАНИЕ.** Если ваш компьютер находится в спящем или ждущем режиме, нажмите и удерживайте кнопку питания в течение одной секунды для возвращения к нормальному режиму работы компьютера.

 **ПРИМЕЧАНИЕ.** Дополнительную информацию о неполадках питания см. в разделе «Неполадки питания» на стр. 62.

Отключение подзарядки аккумулятора

Функцию подзарядки аккумулятора может потребоваться отключить в самолете. Чтобы быстро отключить функцию подзарядки аккумулятора:



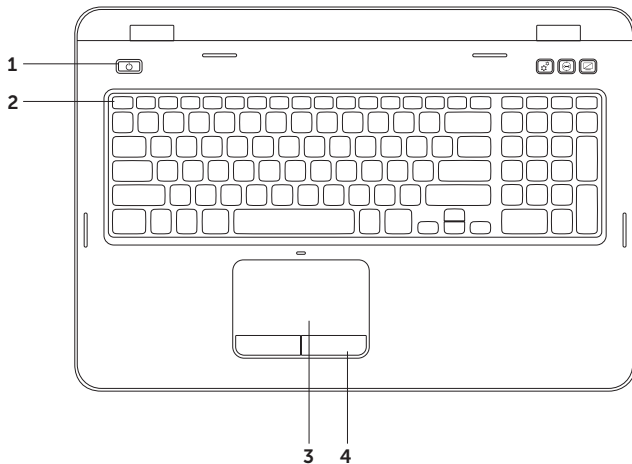

1. Убедитесь, что компьютер включен.
2. Нажмите кнопку **Пуск** .
3. В поле поиска введите **Электропитание** и нажмите клавишу <Enter>.
4. В окне **Электропитание** выберите **Dell Battery Meter**, чтобы открыть окно **Battery Settings** (Настройки аккумулятора).
5. Выберите **Turn off Battery Charging** (Выключить подзарядку аккумулятора), а затем нажмите кнопку **ОК**.

 **ПРИМЕЧАНИЕ.** Подзарядку аккумулятора также можно включить в программе настройки системы (BIOS).

Элементы, расположенные на основании компьютера и клавиатуре



1  **Кнопка питания:** нажатием этой кнопки включается или выключается компьютер. Индикатор на кнопке обозначает состояния питания. Дополнительную информацию об индикаторе кнопки питания см. в разделе «Индикаторы» на стр. 32.

2 **Ряд функциональных клавиш:** здесь расположены клавиша включения и выключения режима работы с двумя дисплеями , клавиша включения и выключения беспроводной связи , клавиша включения и выключения сенсорной панели , клавиши увеличения  и уменьшения яркости , а также мультимедийные клавиши.

Дополнительную информацию о мультимедийных клавишах см. в разделе «Мультимедийные клавиши» на стр. 43.

3 **Сенсорная панель:** выполняет функции мыши и позволяет перемещать курсор и перетаскивать выбранные элементы; касание панели выполняет функцию щелчка левой кнопкой мыши.

Сенсорная панель поддерживает функции прокрутки, толчка и масштабирования. Чтобы изменить параметры сенсорной панели, дважды щелкните значок **сенсорной панели Dell** в области уведомлений на рабочем столе. Дополнительную информацию см. в разделе «Работа с сенсорной панелью» на стр. 40.

ПРИМЕЧАНИЕ. Чтобы включить или отключить сенсорную панель, нажмите клавишу <Fn> вместе с клавишей  в ряду функциональных клавиш на клавиатуре.

4 **Кнопки сенсорной панели (2):** выполняют функции левой и правой кнопок мыши.

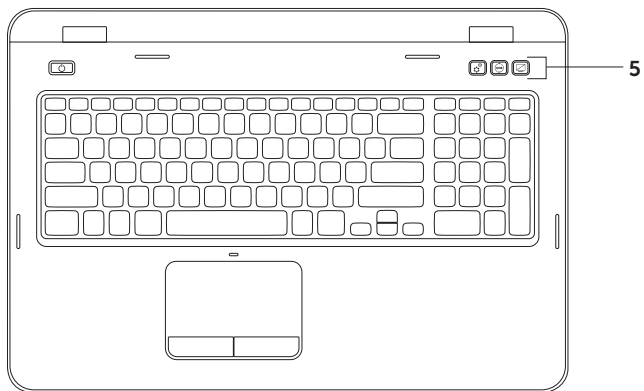



- 5  **Кнопка центра мобильности Windows:** запускает центр мобильности Windows. Центр мобильности Windows обеспечивает быстрый доступ к настройкам мобильных компьютеров, таким как управление яркостью, громкостью, состояние аккумулятора, беспроводная сеть и т. д.

 **Кнопка Dell Support Center:** запускает центр технической поддержки Dell Support Center. Дополнительную информацию см. в разделе «Dell Support Center» на стр. 68.

 **Кнопка включения и выключения дисплея:** включает и выключает дисплей.

ПРИМЕЧАНИЕ. Кнопки центра мобильности Windows, Dell Support Center и включения/выключения дисплея работают только на компьютерах с ОС Windows.

Работа с сенсорной панелью

 **ПРИМЕЧАНИЕ.** Некоторые жесты для работы с сенсорной панелью могут быть отключены по умолчанию. Чтобы изменить настройки жестов, выберите **Пуск**  → **Панель управления** → **Оборудование и звук** → **Устройства и принтеры** → **Мышь**.

Прокрутка

Позволяет прокручивать содержимое на экране. Функция прокрутки включает следующие функции.

Автоматическая вертикальная прокрутка: позволяет прокручивать содержимое активного окна вверх или вниз.

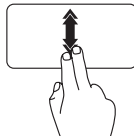

Быстро переместите два пальца вверх или вниз, чтобы активировать вертикальную автопрокрутку.

Коснитесь сенсорной панели, чтобы остановить автопрокрутку.

Автоматическая горизонтальная

прокрутка: позволяет прокручивать содержимое активного окна влево или вправо.

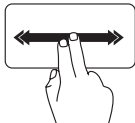

Быстро переместите два пальца влево или вправо, чтобы активировать горизонтальную автопрокрутку

Коснитесь сенсорной панели, чтобы остановить автопрокрутку.

Изменение масштаба

Эта функция позволяет увеличить или уменьшить масштаб содержимого на экране. Функция изменения масштаба включает следующие функции.

Щипок: позволяет изменять масштаб, разводя или сводя два пальца на сенсорной панели.

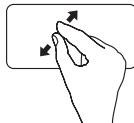

Увеличение масштаба
разведите два пальца в стороны, чтобы увеличить содержимое активного окна.

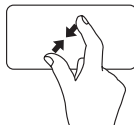

Уменьшение масштаба
сведите два пальца вместе, чтобы уменьшить содержимое активного окна.

Толчок

Позволяет перемещать содержимое вперед или назад в зависимости от направления толчка.

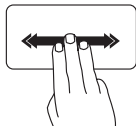

Быстро переместите три пальца в нужном направлении, чтобы перелистать содержимое активного окна.

Мультимедийные клавиши

Мультимедийные клавиши расположены в ряду функциональных клавиш на клавиатуре. Для использования элементов управления мультимедиа нажмите необходимую клавишу. Настроить клавиши управления мультимедиа можно при помощи **программы настройки системы (BIOS)** или в **центре мобильности Windows**.

Программа настройки системы

1. Во время выполнения теста POST нажмите клавишу <F2>, чтобы открыть программу настройки системы (BIOS).
2. Для параметра **Function Key Behavior (Настройка функциональных клавиш)**, установите значение **Multimedia Key First (Сначала мультимедийные клавиши)** или **Function Key First (Сначала функциональные клавиши)**.

Function Key First (Сначала функциональные клавиши): это настройка по умолчанию. Нажмите любую функциональную клавишу для выполнения соответствующего действия. Чтобы выполнить мультимедийное действие, нажмите клавишу <Fn> + нужную мультимедийную клавишу.

Multimedia Key First (Сначала мультимедийные клавиши): нажмите любую мультимедийную клавишу для выполнения соответствующего действия. Чтобы выполнить действие функциональной клавиши, нажмите клавишу <Fn> вместе с нужной функциональной клавишей.

 **ПРИМЕЧАНИЕ.** Параметр **Multimedia Key First (Сначала мультимедийные клавиши)** активен только в операционной системе.

Центр мобильности Windows

1. Нажмите клавиши <Windows><X> или кнопку центра мобильности Windows  , чтобы открыть центр мобильности Windows.
2. В пункте **Function Key Row (Строка функциональных клавиш)** выберите **Function Key (Функциональные клавиши)** или **Multimedia Key (Мультимедийные клавиши)**.



 Воспроизведение предыдущей дорожки или главы

 Воспроизведение или пауза

 Воспроизведение следующей дорожки или главы

 Уменьшение громкости звука

 Увеличение громкости звука

 Отключение звука

Использование оптического дисковода

△ ПРЕДУПРЕЖДЕНИЕ. Не нажимайте на лоток оптического дисковода, открывая или закрывая его. Если оптический дискковод не используется, держите лоток закрытым.

△ ПРЕДУПРЕЖДЕНИЕ. Во время чтения или записи диска не перемещайте компьютер.

Оптический дискковод предназначен для считывания и записи компакт- и DVD-дисков.

Вставляя диск в лоток оптического дисковода, убедитесь, что он обращен вверх стороной с полиграфическим оформлением или текстом.

Чтобы поместить диск в оптический дискковод:

1. Нажмите на кнопку извлечения диска на оптическом дисководе.
2. Выдвиньте лоток оптического дисковода.
3. Установите диск по центру лотка для оптических дисков этикеткой вверх и наденьте его на шпиндель.
4. Задвиньте лоток оптических дисков назад в дискковод.

Использование отверстия аварийного извлечения

Если оптический дискковод не открывается при нажатии кнопки извлечения, открыть лоток оптического дисковода можно с помощью отверстия аварийного извлечения. Чтобы открыть дискковод с помощью отверстия аварийного извлечения:

1. Выключите компьютер.
2. Возьмите булавку или разогнутую канцелярскую скрепку, вставьте ее одним концом в отверстие аварийного извлечения и нажимайте на нее до тех пор, пока лоток не откроется.

Использование портативного компьютера Inspiron

- 1 Диск
- 2 Шпиндель
- 3 Лоток оптического дисковод
- 4 отверстие аварийного извлечения
- 5 кнопка выброса лотка оптического дисковод

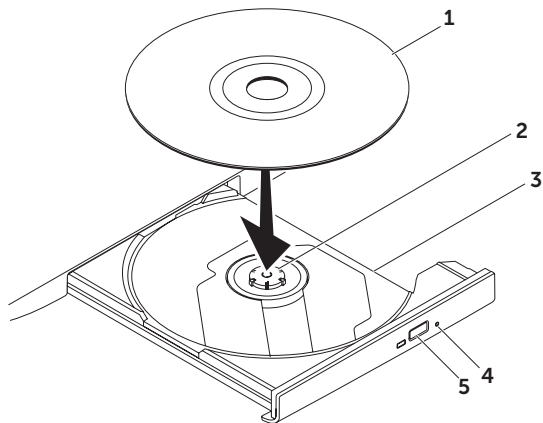

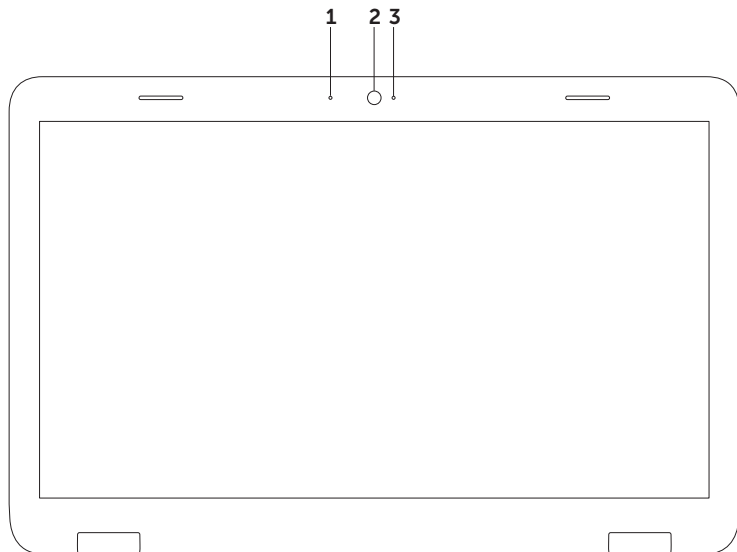

Возможности дисплея



-
- 1 Микрофон:** обеспечивает высококачественный звук для записи голоса и проведения видеоконференций.
 - 2 Камера:** встроенная камера для видеозахвата, проведения конференций и видеочатов.
 - 3 Индикатор активности камеры:** указывает, включена ли камера. Немигающий белый свет индикатора указывает на работу камеры.
-

Снятие и установка верхней крышки (дополнительно)

 **ВНИМАНИЕ!** Перед тем как приступить к выполнению операций данного раздела, выполните инструкции по технике безопасности, прилагаемые к компьютеру.

 **ВНИМАНИЕ!** Перед снятием верхней крышки выключите компьютер и отсоедините внешние кабели (включая адаптер переменного тока).

Чтобы снять верхнюю крышку:

1. Выключите компьютер и закройте дисплей.
2. Нажмите и удерживайте кнопку снятия верхней крышки и затем сдвиньте верхнюю крышку.

 **ПРИМЕЧАНИЕ.** Дополнительные сменные верхние крышки можно приобрести на сайте dell.com.

- 1 задняя панель компьютера
- 2 верхняя крышка
- 3 кнопка снятия верхней крышки

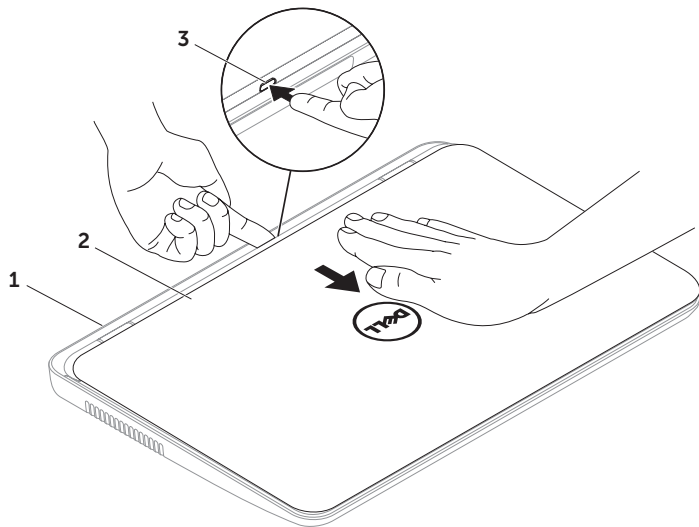

Использование портативного компьютера Inspiron

Чтобы установить верхнюю крышку:

 **ПРИМЕЧАНИЕ.** Убедитесь, что в процессе установки верхней крышки логотип Dell обращен к задней стороне компьютера.

1. Совместите верхнюю крышку с задней крышкой дисплея.
2. Задвиньте верхнюю крышку до щелчка, чтобы она установилась на место. Убедитесь, что между верхней крышкой и задней крышкой дисплея нет зазоров.

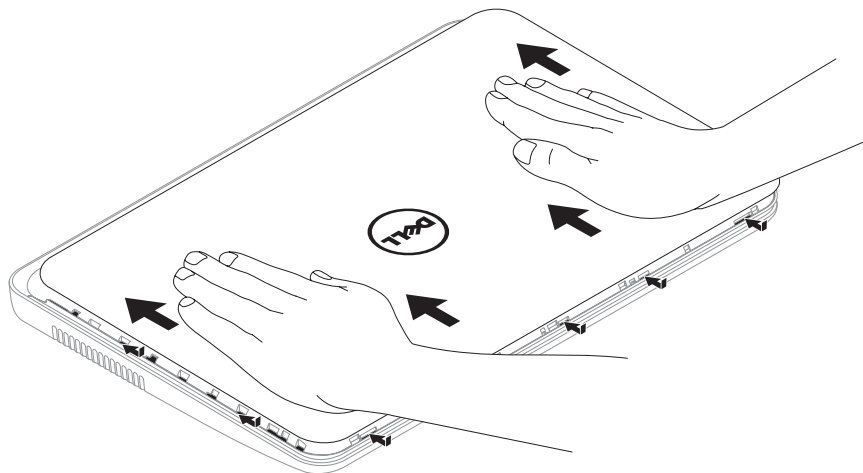

Извлечение и установка аккумулятора

 **ВНИМАНИЕ!** Перед тем как приступить к выполнению операций данного раздела, выполните инструкции по технике безопасности, прилагаемые к компьютеру.

 **ВНИМАНИЕ!** Использование несовместимого аккумулятора может повысить риск возникновения пожара или взрыва. Компьютер может использоваться только с аккумулятором, приобретенным в Dell. Не устанавливайте аккумуляторы из других компьютеров.

 **ВНИМАНИЕ!** Перед извлечением аккумулятора выключите компьютер и отсоедините внешние кабели (включая адаптер переменного тока).

Чтобы извлечь аккумулятор, выполните следующие действия.

1. Выключите и переверните компьютер.
2. Сдвиньте защелку аккумулятора и защелку отсека аккумулятора в положение «открыто».
3. Выдвиньте аккумулятор и, приподняв, выньте его из отсека.

Замена аккумулятора

1. Вставьте аккумулятор в отсек (при установке раздастся щелчок).
2. Сдвиньте защелку отсека аккумулятора в положение «закрыто».

Использование портативного компьютера Inspiron

- 1 фиксирующая защелка аккумулятора
- 2 аккумулятор
- 3 защелка отсека аккумулятора

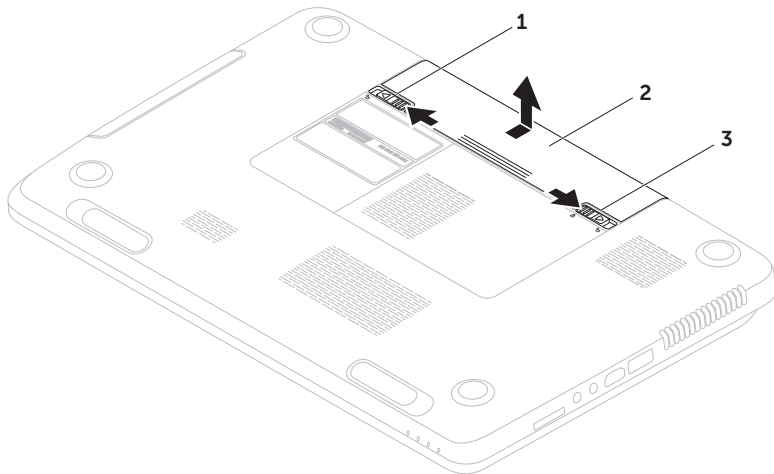

Программные функции

Распознавание лица FastAccess

Компьютер может быть оборудован функцией распознавания лица FastAccess. Эта функция помогает обеспечивать безопасность компьютера Dell, запоминая уникальные черты вашего лица и при их опознании выполняя автоматический ввод идентификационных данных в тех ситуациях, когда они обычно вводятся вручную (например, при входе в учетную запись Windows или на защищенные веб-сайты). Для получения дополнительных сведений выберите **Пуск**  → **Все программы** → **FastAccess**.

Производительность и коммуникация

С помощью этого компьютера можно создавать презентации, брошюры, поздравительные открытки, рекламные листовки и электронные таблицы. Также можно просматривать и редактировать цифровые фотографии и изображения.

Перечень установленного программного обеспечения приводится в заказе на покупку.

После подключения к Интернету можно работать с веб-сайтами, настраивать учетные записи электронной почты и загружать файлы.

Развлечения и мультимедиа

На компьютере можно просматривать видеозаписи, играть в компьютерные игры, создавать собственные компакт- и DVD-диски, слушать музыку и интернет-радио.

Можно загружать или копировать изображения и видеофайлы с портативных устройств, например с цифровых камер или мобильных телефонов. Дополнительные программы позволяют организовывать и создавать музыкальные и видеофайлы, а затем записывать их на диски, сохранять на портативных устройствах (например, проигрывателях MP3), воспроизводить и просматривать прямо на подключенных телевизорах, проекторах или домашних кинотеатрах.

Служба сетевого резервного копирования Dell DataSafe Online Backup

 **ПРИМЕЧАНИЕ.** Служба Dell DataSafe Online поддерживается только в операционных системах Windows.

 **ПРИМЕЧАНИЕ.** Для быстрой загрузки или выгрузки рекомендуется использовать широкополосное подключение.

Dell DataSafe Online – это автоматизированная служба резервного копирования и восстановления, которая помогает защитить ваши данные и другие важные файлы от внезапных инцидентов, таких как кража, пожар или стихийное бедствие. Получить доступ к службе на своем компьютере можно с помощью защищенной паролем учетной записи.

Дополнительную информацию см. на веб-сайте **DellDataSafe.com**.

Установка расписания резервного копирования

1. Дважды нажмите значок Dell DataSafe Online  в области уведомлений рабочего стола.
2. Следуйте инструкциям на экране.

Программа Dell Stage

ПО Dell Stage, установленное на вашем компьютере, предоставляет доступ к любимым мультимедийным программам.

Для запуска Dell Stage выберите **Пуск**  → **Все программы** → **Dell Stage** → **Dell Stage**.

 **ПРИМЕЧАНИЕ.** Некоторые программы из набора программ Dell Stage можно запустить непосредственно из меню **Все программы**.

Dell Stage можно настроить следующим образом.

- Изменение положения значка приложения: нажмите и удерживайте нажатым значок приложения, пока он не мигнет, а затем перетащите его в желаемое место в Dell Stage.
- Сворачивание: позволяет перетащить окно Dell Stage в нижнюю часть экрана.
- Персонализация: выберите значок настроек, затем выберите желаемый параметр.

В Dell Stage доступны следующие приложения.

 **ПРИМЕЧАНИЕ.** Доступные приложения определяются конфигурацией, выбранной при покупке компьютера.

- **MUSIC:** воспроизведение музыки, и просмотр музыкальных файлов по альбому, исполнителю или названию композиции. Можно также слушать эфир радиостанций во всем мире. Дополнительное приложение Napster позволяет загружать песни через Интернет.
- **YOUPAINT:** рисование и редактирование изображений.
- **DOCUMENTS:** предоставляет быстрый доступ к папке «Документы» на вашем компьютере.

- PHOTO: просмотр, упорядочение и редактирование изображений. Вы можете создавать слайд-шоу и коллекции фотографий, а также загружать их на **Facebook** на **Flickr** через Интернет.
- DELL WEB: обеспечивает предварительный просмотр до четырех избранных веб-страниц. Нажмите предварительный просмотр веб-страницы, чтобы открыть ее в веб-обозревателе.
- VIDEO: просмотр видео. Дополнительное приложение CinemaNow позволяет приобретать или брать напрокат фильмы и телевизионные шоу через Интернет.
- SHORTCUTS: предоставляет быстрый доступ к часто используемым приложениям.
- STICKYNOTES: создавайте заметки или напоминания. Эти заметки будут отображены на доске объявлений при следующем запуске приложения STICKYNOTES. Их также можно сохранить на рабочий стол.
- Web Tile: обеспечивает предварительный просмотр до четырех избранных веб-страниц. Этот пункт позволяет добавлять, измерять или удалять веб-страницы для предварительного просмотра. Нажмите предварительный просмотр веб-страницы, чтобы открыть ее в веб-обозревателе. Можно также создать несколько элементов веб с помощью Apps Gallery.

Устранение неполадок

В этом разделе приводится информация о поиске и устранении неисправностей компьютера. Если устранить неполадку при помощи этого руководства не удастся, см. разделы «Использование средств поддержки» на стр. 68 или «Обращение в Dell» на стр. 94.



ВНИМАНИЕ! Снятие крышки компьютера может выполняться только обученным персоналом. Более подробные инструкции по обслуживанию см. в *руководстве по обслуживанию* на веб-сайте по адресу support.dell.com/manuals.

Сигналы звуковой диагностики

При обнаружении ошибок или неполадок во время загрузки компьютер может сообщать о них посредством звуковых сигналов. Подобные кодовые сигналы позволяют определить тип проблемы. Запишите код звукового сигнала и обратитесь в Dell (см. раздел «Обращение в Dell» на стр. 94).



ПРИМЕЧАНИЕ. Сведения о замене компонентов см. в *Руководстве по обслуживанию* по адресу support.dell.com.

Кол-во сигналов	Возможная проблема
Один	Возможен сбой системной платы: ошибка контрольной суммы ПЗУ BIOS
Два	Не обнаружено ОЗУ ПРИМЕЧАНИЕ. При добавлении или замене модуля памяти убедитесь в его правильной установке.
Три	Возможная неполадка системной платы: ошибка набора микросхем
Четыре	Сбой чтения/записи ОЗУ
Пять	Сбой часов реального времени.
Шесть	Сбой видеоплаты или набора микросхем
Семь	Сбой процессора
Восемь	Отказ дисплея

Неполадки в работе сети

Беспроводные подключения

Нет соединения с беспроводной сетью: выключен беспроводной маршрутизатор или не работает подключение по беспроводной сети в компьютере.

- Проверьте питание беспроводного маршрутизатора и его подключение к источнику данных (кабельному модему или сетевому концентратору).
- Убедитесь, что беспроводная связь на компьютере включена (см. раздел «Включение и выключение беспроводной связи (дополнительно)» на стр. 14).
- Повторно установите подключение к беспроводному маршрутизатору (см. раздел «Установка беспроводного подключения» на стр. 19).
- Возможно, сигналу беспроводного подключения препятствуют помехи. Попробуйте перенести компьютер ближе к беспроводному маршрутизатору.

Проводные подключения

Нет подключения к проводной сети:

сетевой кабель отсоединен или поврежден.

Убедитесь, что сетевой кабель подсоединен к компьютеру и не имеет повреждений.

Неполадки питания

Индикатор питания не горит: компьютер выключен, находится в режиме гибернации или не подключен к электросети.

- Нажмите кнопку питания. Режим нормальной работы компьютера восстановится, если он выключен или находится в спящем режиме.
- Повторно подключите кабель адаптера переменного тока к разъему питания компьютера, к адаптеру переменного тока и к электросети.

- Если кабель адаптера переменного тока подключен к сетевому фильтру, убедитесь, что сетевой фильтр подсоединен к электросети и включен. При проверке компьютера на включение также не пользуйтесь стабилизаторами, разветвителями и удлинителями.
- Убедитесь, что электрическая розетка исправна, проверив ее при помощи другого устройства, например светильника.
- Проверьте правильность подсоединения кабеля адаптера переменного тока. Если на адаптере переменного тока есть индикатор, убедитесь, что адаптер включен.
- Если устранить неполадку не удалось, обратитесь в корпорацию Dell (см. раздел «Обращение в Dell» на стр. 94).

Если индикатор питания горит белым, а компьютер не реагирует на действия пользователя: возможно, не отвечает дисплей компьютера.

- Нажмите кнопку питания и не отпускайте ее, пока компьютер не выключится, а затем включите его снова.
- Если устранить неполадку не удалось, обратитесь в корпорацию Dell (см. раздел «Обращение в Dell» на стр. 94).

Индикатор питания горит мигающим белым светом: компьютер либо находится в режиме ожидания, либо не работает дисплей.

- Нажмите любую клавишу на клавиатуре, передвиньте подключенную к компьютеру мышь, коснитесь сенсорной панели или нажмите кнопку питания, чтобы продолжить нормальную работу.
- Если дисплей не отвечает, нажмите кнопку питания и удерживайте ее, пока компьютер не выключится. Затем снова включите компьютер.

- Если устранить неполадку не удалось, обратитесь в корпорацию Dell (см. раздел «Обращение в Dell» на стр. 94).

Прием сигнала компьютером невозможен из-за помех: нежелательный сигнал создает помехи, препятствующие приему других сигналов. Далее перечислены возможные источники помех.

- удлинительные кабели питания, клавиатуры и мыши;
- подключение слишком большого количества устройств к одному сетевому фильтру;
- подключение нескольких сетевых фильтров к одной розетке.

Неполадки памяти

Отображается сообщение о нехватке памяти:

- сохраните и закройте все открытые файлы и активные программы и проверьте, помогло ли это решить проблему.
- Проверьте минимальные требования к памяти в документации по программе. При необходимости установите дополнительную память (см. *руководство по обслуживанию* на веб-сайте support.dell.com/manuals).
- Переустановите модули памяти в соответствующие разъемы (инструкции см. в *руководстве по обслуживанию* по адресу support.dell.com/manuals).
- Если устранить неполадку не удалось, обратитесь в корпорацию Dell (см. раздел «Обращение в Dell» на стр. 94).

Возникли другие проблемы с памятью:

- Запустите диагностическую программу Dell Diagnostics, чтобы определить причину (см. раздел «Dell Diagnostics» на стр. 71).
- Если устранить неполадку не удалось, обратитесь в корпорацию Dell (см. раздел «Обращение в Dell» на стр. 94).

Зависания и неполадки программного обеспечения

Если компьютер не запускается, убедитесь, что кабель адаптера переменного тока надежно подсоединен к компьютеру и электророзетке.

Если программа не отвечает на запросы –
Завершите работу программы.

1. Нажмите одновременно клавиши <Ctrl><Shift><Esc>.
2. Щелкните вкладку **Приложения**.
3. Выберите программу, не отвечающую на запросы.
4. Нажмите кнопку **Снять задачу**.

Сбои программы происходят регулярно: см. документацию по программе. При необходимости удалите программу и установите ее повторно.

 **ПРИМЕЧАНИЕ.** Инструкции по установке программы обычно содержатся в документации по программе или на компакт-диске.

Компьютер перестал реагировать на действия пользователя, или появился синий экран –

 **ПРЕДУПРЕЖДЕНИЕ.** Если не удалось завершить работу системы, данные могут быть потеряны.

Если компьютер не реагирует на нажатие клавиш на клавиатуре, перемещение подключенной мыши или прикосновение к сенсорной панели, нажмите и удерживайте кнопку питания в течение 8–10 секунд, пока компьютер не выключится, а затем перезапустите компьютер.

Программа разработана для более ранней версии операционной системы Microsoft Windows –

Запустите мастер совместимости программ. Мастер совместимости программ выполнит настройку программы для запуска в среде, аналогичной предыдущим версиям операционных систем Microsoft Windows.

Запуск мастера совместимости программ:

1. Выберите **Пуск**  → **Панель управления** → **Программы** → **Выполнение программ, предназначенных для предыдущих версий Windows**.
2. На экране приветствия нажмите кнопку **Далее**.
3. Следуйте инструкциям на экране.

Возникают другие проблемы с программным обеспечением:

- Незамедлительно сделайте резервные копии файлов.
- Проверьте жесткий диск и компакт-диски при помощи антивирусного программного обеспечения.
- Сохраните и закройте все открытые файлы и завершите работу программ, затем завершите работу компьютера с помощью меню **Пуск** .
- Ознакомьтесь с документацией по программе или обратитесь к разработчику за информацией по устранению неполадок.
 - Убедитесь, что программа совместима с операционной системой, установленной на компьютере.



- Убедитесь, что компьютер соответствует минимальным требованиям к оборудованию, необходимым для запуска программного обеспечения. Соответствующую информацию смотрите в документации по программе.
- Убедитесь, что программа правильно установлена и настроена.
- Убедитесь, что драйверы устройств не конфликтуют с программой.
- При необходимости удалите программу и установите ее снова.
- Запишите все отображаемые коды ошибок и описания неполадок – они помогут быстрее определить источник проблемы при обращении в Dell.

Использование средств поддержки

Dell Support Center

Все функции поддержки в одном приложении.

Приложение **Dell Support Center** предоставляет системные оповещения, рекомендации по улучшению производительности, информацию о системе и ссылки на прочие инструменты и диагностические службы Dell.

Чтобы запустить программу, нажмите кнопку **Dell Support Center**  на клавиатуре или выберите **Пуск**  → **Все программы** → **Dell** → **Dell Support Center** → **Launch Dell Support Center** (Запустить Dell Support Center).

На главной странице **Dell Support Center** отображается номер модели компьютера, метка обслуживания, код экспресс-обслуживания, состояние гарантии, а также предупреждения о мерах по повышению производительности компьютера.

Кроме того, на главной странице имеются ссылки для доступа к следующим ресурсам.

PC Checkup – диагностика оборудования, поиск программ, занимающих наибольшее место на жестком диске, отслеживание ежедневных изменений конфигурации.

PC Checkup Utilities

- **Drive Space Manager** (Диспетчер жесткого диска) – управление жестким диском на основе визуального представления места, занимаемого файлами различных типов.
- **Performance and Configuration History** (Журнал производительности и конфигурации) – отслеживание системных событий и изменений конфигурации. С помощью данной утилиты можно просмотреть информацию об оборудовании, результаты тестов, сведения об изменениях системных

параметров, критических событиях и точках восстановления, упорядоченные по дате.

Detailed System Information (Подробная информация о системе) – просмотр подробной информации об оборудовании и операционной системе, доступ к экземплярам контрактов на обслуживание, информации о гарантии и возможностях ее продления.

Get Help (Справка) – просмотр возможностей технической поддержки Dell, поддержки пользователей, информации о турах и обучении, интерактивных инструментах, руководство пользователя, информация о гарантийном обслуживании, часто задаваемые вопросы и т. д.

Backup and Recovery (Резервное копирование и восстановление) – создание носителя для восстановления, запуск инструмента восстановления и резервное копирование файлов через Интернет.

System Performance Improvement Offers (Предложения по улучшению производительности системы) – уведомления об аппаратных и программных возможностях улучшения производительности системы.

Чтобы получить более подробные сведения о приложении **Dell Support Center**, а также чтобы загрузить и установить имеющиеся средства поддержки, посетите сайт **DellSupportCenter.com**.

My Dell Downloads (Мои загрузки Dell)

 **ПРИМЕЧАНИЕ.** Раздел My Dell Downloads (Мои загрузки Dell) может быть недоступен в некоторых регионах.

Часть программного обеспечения, предварительно установленного на новом компьютере Dell, не имеет резервной копии на компакт-диске или DVD-диске. Это программное обеспечение доступно на веб-сайте My Dell Downloads (Мои загрузки Dell). В этом разделе веб-сайта можно загрузить доступное программное обеспечение для того, чтобы переустановить его или создать собственный накопитель с его резервной копией.

Чтобы зарегистрироваться в My Dell Downloads (Мои загрузки Dell) и использовать его, выполните следующие действия.

1. Перейдите по адресу **DownloadStore.dell.com/media**.
2. Следуйте инструкциям на экране для выполнения регистрации и загрузки программного обеспечения.
3. Переустановите программное обеспечение или создайте носитель с его резервной копией для использования в дальнейшем.

Средство устранения неполадок оборудования

Если во время запуска операционной системы какое-либо устройство не обнаружено или обнаружено, но неправильно настроено, для устранения конфликтов можно использовать **средство устранения неполадок оборудования**.

Запуск средства устранения неполадок оборудования

1. Нажмите кнопку **Пуск**  и выберите элемент **Справка и поддержка**.
2. Введите в поле поиска **устранение неполадок оборудования** и нажмите клавишу <Enter>, чтобы запустить поиск.
3. В результатах поиска выберите пункт, точнее всего описывающий неполадку, и выполните остальные шаги по ее поиску и устранению.

Программа Dell Diagnostics

Перед обращением в службу технической поддержки Dell в случае неполадок в работе компьютера проведите проверку в соответствии с разделом «Зависания и неполадки программного обеспечения» (стр. 65) и запустите диагностическую программу Dell Diagnostics.

Убедитесь, что тестируемое устройство отображается в программе настройки системы и является активным. Чтобы войти в программу настройки системы (BIOS), включите (или перезагрузите) компьютер и нажмите клавишу <F2>, когда появится логотип Dell.

Запуск Dell Diagnostics

При запуске Dell Diagnostics компьютер начинает расширенный тест системы перед загрузкой (Enhanced Pre-boot System Assessment, ePSA). Процесс ePSA включает последовательность диагностических тестов для устройств, таких как системная плата, клавиатура, дисплей, память, жесткий диск и т. д..

1. Включите (или перезапустите) компьютер.
2. Как только появится логотип Dell, нажмите клавишу <F12>.

 **ПРИМЕЧАНИЕ.** Если клавиша не нажата вовремя и появился логотип операционной системы, дождитесь появления рабочего стола Microsoft Windows, затем выключите компьютер и повторите попытку.

3. Выберите пункт **Diagnostics (Диагностика)** в загрузочном меню и нажмите клавишу <Enter>.

Во время проверки отвечайте на вопросы, отображаемые на экране.

- При обнаружении сбоя компьютер останавливается и издает звуковой сигнал. Чтобы остановить тестирование и перезагрузить компьютер, нажмите клавишу <n>. Чтобы перейти к следующему тесту, нажмите клавишу <y>. Чтобы повторно протестировать неисправный компонент, нажмите клавишу <r>.
- Если при проведении теста системы перед загрузкой ePSA будут обнаружены неполадки, запишите коды ошибок и обратитесь в корпорацию Dell (дополнительные сведения см. в разделе «Обращение в Dell» на странице 94).

Если тест ePSA завершается успешно, появляется следующее сообщение: Do you want to run the remaining memory tests? This will take about 30 minutes or more. Do you want to continue? (Recommended)

(Проблем с системой не выявлено.

Выполнить оставшиеся тесты памяти? Это займет 30 минут или более. Продолжить? (Рекомендуется)).

Если возникли неполадки памяти, нажмите клавишу <u>. В противном случае нажмите клавишу <n>. Отображается следующее сообщение: Enhanced Pre-boot System Assessment Complete (Расширенный тест системы перед загрузкой выполнен).

Нажмите кнопку **Finish** (Готово) для перезагрузки системы.

Восстановление операционной системы

Операционную систему можно восстановить на компьютере одним из следующих способов.

△ ПРЕДУПРЕЖДЕНИЕ. При использовании утилиты восстановления заводского образа диска *Dell Factory Image Restore* или диска *Operating System* (Операционная система) для восстановления операционной системы все файлы данных удаляются с компьютера без возможности восстановления. По возможности создайте резервную копию файлов данных перед использованием этих способов восстановления.

Способ восстановления	Использование
восстановление системы	это решение следует попробовать в первую очередь
программа локального резервного копирования DataSafe Dell	если проблему не удалось решить путем восстановления системы

Способ восстановления	Использование
носитель для восстановления системы	если из-за неисправности системы ее невозможно восстановить с помощью функции восстановления системы и программы локального резервного копирования DataSafe Dell Local Backup при установке заводского набора программ Dell на только что установленный жесткий диск
утилита восстановления заводского образа Dell Factory Image Restore	для восстановления первоначального работоспособного состояния компьютера
компакт-диск <i>Operating System (Операционная система)</i>	только для переустановки операционной системы на компьютере

 **ПРИМЕЧАНИЕ.** Диск *Operating System (Операционная система)* может не входить в комплект поставки компьютера.

Восстановление системы

Операционные системы Microsoft Windows предоставляют функцию восстановления системы, которая позволяет восстановить предыдущее состояние операционной системы компьютера (не затрагивая при этом файлы данных), если изменения в оборудовании, программном обеспечении или других параметрах системы нарушили стабильную работу компьютера. Все изменения, вносимые функцией восстановления системы, являются полностью обратимыми.

 **ПРЕДУПРЕЖДЕНИЕ.** Регулярно делайте резервные копии файлов данных. Функция восстановления системы не отслеживает изменения в файлах данных и не восстанавливает эти файлы.

Запуск функции восстановления системы

1. Нажмите кнопку **Пуск** .
2. В поле поиска введите **Восстановление системы** и нажмите клавишу <Enter>.

 **ПРИМЕЧАНИЕ.** Может появиться диалоговое окно **Контроль учетных записей пользователей**. Если вы являетесь администратором компьютера, нажмите кнопку **Продолжить**. В противном случае обратитесь к администратору, чтобы продолжить работу.

3. Нажмите кнопку **Далее** и следуйте инструкциям на экране.

Если устранить неполадку с помощью функции восстановления системы не удастся, можно отменить последнее восстановление системы.

Отмена последнего восстановления системы

 **ПРИМЕЧАНИЕ.** Прежде чем отменить последнее восстановление системы, сохраните и закройте все открытые файлы и завершите работу всех открытых программ. Не изменяйте, не открывайте и не удаляйте файлы и программы до завершения восстановления системы.

1. Нажмите кнопку **Пуск** .
2. В поле поиска введите **Восстановление системы** и нажмите клавишу <Enter>.
3. Выберите **Отменить последнее восстановление**, затем нажмите кнопку **Далее**.

Программа локального резервного копирования DataSafe Dell Local Backup

 **ПРЕДУПРЕЖДЕНИЕ.** При использовании программы локального резервного копирования DataSafe Dell для восстановления операционной системы все программы и драйверы, установленные пользователем после приобретения компьютера, удаляются без возможности восстановления. Создайте носитель с резервной копией приложений, которые нужно будет установить на компьютер после использования программы локального резервного копирования DataSafe Dell. Используйте программу локального резервного копирования DataSafe Dell только в том случае, если

проблему с операционной системой не удалось решить с помощью функции восстановления системы.

 **ПРЕДУПРЕЖДЕНИЕ.** Несмотря на то, что программа локального резервного копирования DataSafe Dell предназначена для сохранения файлов данных на компьютере, рекомендуется создать резервную копию файлов данных перед ее использованием.

 **ПРИМЕЧАНИЕ.** Программа локального резервного копирования DataSafe доступна не во всех регионах.

 **ПРИМЕЧАНИЕ.** Если программа локального резервного копирования DataSafe Dell недоступна на вашем компьютере, выполните восстановление системы с помощью утилиты восстановления заводского образа диска Dell Factory Image Restore (см. раздел «Утилита восстановления заводского образа диска Dell Factory Image Restore» на стр. 82).

Программа локального резервного копирования Dell DataSafe позволяет восстановить работоспособное состояние жесткого диска, в котором он находился в момент приобретения компьютера, сохранив при этом файлы данных.

Программа локального резервного копирования DataSafe Dell обеспечивает следующие функции:

- резервное копирование данных и восстановление последнего работоспособного состояния компьютера;
- создание носителя для восстановления системы.

Базовая версия программы локального резервного копирования DataSafe Dell Local Backup Basic

Восстановление заводского образа диска с сохранением файлов данных

1. Выключите компьютер.
2. Отсоедините все устройства (накопитель USB, принтер и т. д.), подключенные к компьютеру, а затем извлеките все недавно установленное внутреннее оборудование.

 **ПРИМЕЧАНИЕ.** Не отсоединяйте адаптер переменного тока.

3. Включите компьютер.
4. Когда на экране появится логотип DELL, несколько раз нажмите клавишу <F8>, чтобы открыть окно **Advanced Boot Options (Дополнительные варианты загрузки)**.

 **ПРИМЕЧАНИЕ.** Если клавиша не нажата вовремя и появился логотип операционной системы, дождитесь появления рабочего стола Microsoft Windows, затем выключите компьютер и повторите попытку.

5. Выберите **Repair Your Computer (Восстановление системы)**.
6. Выберите **Dell DataSafe Restore and Emergency Backup (Восстановление и аварийное резервное копирование с помощью DataSafe Dell)** в меню **System Recovery Options (Способы восстановления системы)** и следуйте инструкциям на экране.

 **ПРИМЕЧАНИЕ.** Процесс восстановления может длиться час и более в зависимости от объема данных, подлежащих восстановлению.

 **ПРИМЕЧАНИЕ.** Дополнительную информацию см. в статье 353560 базы знаний на веб-сайте по адресу support.dell.com.

Обновление программы локального резервного копирования DataSafe Dell Local Backup до версии Professional

 **ПРИМЕЧАНИЕ.** Программа локального резервного копирования DataSafe Dell доступна для установки на компьютер, если она была заказана в момент покупки.

Программа локального резервного копирования DataSafe Dell версии Professional обеспечивает следующие дополнительные функции:

- резервное копирование и восстановление компьютера с возможностью выбора типов файлов;
- резервное копирование файлов на локальное устройство хранения;
- планирование регулярного автоматического резервного копирования.

Обновление программы локального резервного копирования DataSafe Dell до версии Professional

1. Дважды нажмите значок Dell DataSafe Local Backup  в области уведомлений рабочего стола.
2. Щелкните **UPGRADE NOW! (ОБНОВИТЬ СЕЙЧАС!)**
3. Следуйте инструкциям на экране.

Носитель для восстановления системы

△ ПРЕДУПРЕЖДЕНИЕ. Хотя носитель для восстановления системы предназначен для того, чтобы сохранять файлы данных на компьютере, рекомендуется создать резервную копию файлов данных перед его использованием.

С помощью носителя для восстановления системы, созданного в программе локального резервного копирования Dell DataSafe, можно восстановить работоспособное состояние жесткого диска, в котором он находился в момент приобретения компьютера, сохранив при этом файлы данных на компьютере.

Используйте носитель для восстановления системы в следующих случаях.

- Из-за неисправности операционной системы невозможно использовать

инструменты восстановления, установленные на компьютере.

- Из-за неисправности жесткого диска невозможно восстановить данные.

Восстановление заводского программного обеспечения компьютера с помощью носителя для восстановления системы

1. Вставьте диск или ключ USB для восстановления системы и перезапустите компьютер.
2. При появлении на экране логотипа DELL сразу нажмите клавишу <F12>.

✎ ПРИМЕЧАНИЕ. Если клавиша не нажата вовремя и появился логотип операционной системы, дождитесь появления рабочего стола Microsoft Windows, затем выключите компьютер и повторите попытку.

3. Выберите соответствующее загрузочное устройство в списке и нажмите клавишу <Enter>.
4. Следуйте инструкциям на экране.

Утилита восстановления заводского образа диска Dell Factory Image Restore

 **ПРЕДУПРЕЖДЕНИЕ.** При использовании утилиты восстановления заводского образа диска Dell Factory Image Restore для восстановления операционной системы безвозвратно стираются все данные на жестком диске и удаляются все программы или драйверы, установленные после покупки компьютера. Если возможно, перед использованием данного варианта создайте резервную копию данных. Используйте утилиту восстановления заводского образа диска Dell Factory Image Restore только в том случае, если проблему

с операционной системой не удалось решить с помощью функции восстановления системы.

 **ПРИМЕЧАНИЕ.** Утилита восстановления заводского образа диска Dell Factory Image Restore может оказаться недоступной в некоторых странах или на некоторых компьютерах.

 **ПРИМЕЧАНИЕ.** Если утилита восстановления заводского образа диска Dell Factory Image Restore недоступна на вашем компьютере, выполните восстановление системы с помощью программы локального резервного копирования DataSafe Dell Local Backup (см. раздел «Программа локального резервного копирования DataSafe Dell Local Backup» на стр. 77).

Используйте утилиту восстановления заводского образа диска Dell Factory Image Restore для восстановления операционной системы только в крайнем случае. Данная функция восстанавливает рабочее состояние жесткого диска на момент приобретения компьютера. Любые приложения или файлы, добавленные после приобретения компьютера (включая файлы данных), будут безвозвратно удалены с жесткого диска. Файлами данных являются документы, электронные таблицы, сообщения электронной почты, цифровые фотографии, музыкальные файлы и т. д. По возможности сделайте резервную копию всех данных перед использованием утилиты восстановления заводского образа диска Dell Factory Image Restore.

Запуск утилиты Dell Factory Image Restore

1. Включите компьютер.
2. Когда на экране появится логотип DELL, несколько раз нажмите клавишу <F8>, чтобы открыть окно **Advanced Boot Options (Дополнительные варианты загрузки)**.

 **ПРИМЕЧАНИЕ.** Если клавиша не нажата вовремя и появился логотип операционной системы, дождитесь появления рабочего стола Microsoft Windows, затем выключите компьютер и повторите попытку.

3. Выберите пункт **Repair Your Computer (Восстановить компьютер)**. Появится окно **System Recovery Options (Параметры восстановления системы)**.
4. Выберите раскладку клавиатуры и нажмите **Далее**.

5. Чтобы получить доступ к параметрам восстановления, войдите в систему в качестве локального пользователя. Для доступа к командной строке введите `administrator` в поле **User name (Имя пользователя)** и нажмите **OK**.

6. Нажмите **Dell Factory Image Restore (Восстановление заводского образа диска)**.

Откроется экран приветствия утилиты восстановления заводского образа диска **Dell Factory Image Restore**.

 **ПРИМЕЧАНИЕ.** В зависимости от конфигурации компьютера, возможно, потребуется выбрать **Dell Factory Tools (Заводские инструментальные средства Dell)**, а затем **Dell Factory Image Restore (Восстановление заводского образа диска)**.

7. Нажмите кнопку **Далее**.

Откроется экран **Confirm Data Deletion (Подтверждение удаления данных)**.

 **ПРИМЕЧАНИЕ.** Чтобы остановить работу **Factory Image Restore**, нажмите кнопку **Cancel (Отмена)**.

8. Установите флажок для подтверждения того, что вы хотите продолжить переформатирование жесткого диска и восстановление заводского системного ПО, и нажмите кнопку **Next (Далее)**.

Начнется процесс восстановления, который занимает приблизительно пять минут. Когда операционная система и программы, устанавливаемые на заводе, будут восстановлены до заводского состояния, появится соответствующее сообщение.

9. Нажмите кнопку **Finish (Готово)** для перезагрузки компьютера.

Получение справки

В случае возникновения неполадок в работе компьютера можно предпринять указанные ниже шаги по диагностике и устранению неполадок.

1. Сведения и процедуры, связанные с устранением неполадок в работе компьютера, описаны в разделе «Устранение неполадок» на стр. 60.
2. Порядок запуска программы диагностики см. в разделе «Программа Dell Diagnostics» на стр. 71.
3. Заполните диагностическую контрольную таблицу (см. стр. 93).
4. Комплекс интернет-служб на веб-узле технической поддержки Dell (support.dell.com) предназначен для оказания помощи в установке компонентов и устранении неполадок. Более подробный перечень интерактивных служб поддержки Dell см.

в разделе «Интерактивные службы» на стр. 87.

5. Если вышеперечисленные меры не помогли устранить неполадку, см. раздел «Прежде чем позвонить» на стр. 92.

 **ПРИМЕЧАНИЕ.** Чтобы специалисты службы поддержки корпорации Dell смогли оказать необходимую помощь, звоните в службу поддержки по телефону, находящемуся рядом с компьютером.

 **ПРИМЕЧАНИЕ.** Система обслуживания клиентов Dell через экспресс-код техобслуживания недоступна в некоторых странах.

Получение справки

По запросу автоматической службы приема звонков Dell введите код экспресс-обслуживания, чтобы ваш звонок переадресовали соответствующему специалисту службы технической поддержки. Если у вас нет кода экспресс-обслуживания, откройте папку **Dell Accessories (Дополнительные средства Dell)**, дважды щелкните значок **Express Service Code (Код экспресс-обслуживания)** и следуйте инструкциям.

 **ПРИМЕЧАНИЕ.** Некоторые услуги доступны не во всех регионах за пределами континентальной части США. За информацией о доступности услуг обращайтесь к локальному представителю корпорации Dell.

Техническая поддержка и обслуживание заказчиков

Сотрудники службы поддержки Dell готовы ответить на любые вопросы относительно оборудования Dell™. Персонал службы технической поддержки использует данные диагностики компьютера, что позволяет быстро и точно отвечать на вопросы клиентов.

Процедура обращения в службу технической поддержки Dell описана в разделе «Прежде чем позвонить» на стр. 92. См. также контактные данные для вашего региона либо посетите веб-сайт **support.dell.com**.

DellConnect

DellConnect – это простое средство интерактивного доступа, которое позволяет сотрудникам службы поддержки Dell получить доступ к вашему компьютеру через широкополосное подключение, провести диагностику возникшей неполадки и устранить ее под вашим наблюдением. Для получения дополнительных сведений посетите веб-узел **dell.com/DellConnect**.

Интернет-службы

Ознакомьтесь с продуктами и услугами корпорации Dell можно на следующих веб-узлах:

- **dell.com**
- **dell.com/ap** (только для стран Азиатско-Тихоокеанского региона)
- **dell.com/jp** (только для Японии)
- **euro.dell.com** (только для стран Европы)
- **dell.com/la** (для стран Латинской Америки и Карибского бассейна)
- **dell.ca** (только для Канады)

Доступ к службе технической поддержки Dell можно получить с помощью следующих веб-сайтов и адресов электронной почты.

Веб-сайты службы поддержки корпорации Dell:

- **support.dell.com**
- **support.jp.dell.com** (только для Японии)

Получение справки

- **support.euro.dell.com** (только для стран Европы)
- **supportapj.dell.com** (только для стран Азиатско-Тихоокеанского региона)

Адреса электронной почты службы поддержки Dell

- **mobile_support@us.dell.com**
- **support@us.dell.com**
- **la-techsupport@dell.com** (только для стран Латинской Америки и Карибского бассейна)
- **apsupport@dell.com** (только для стран Азиатско-Тихоокеанского региона)

Адреса электронной почты службы маркетинга и отдела продаж корпорации Dell:

- **apmarketing@dell.com** (только для стран АТР)
- **sales_canada@dell.com** (только для Канады)

Анонимная передача файлов по протоколу FTP:

- **ftp.dell.com**

В качестве имени пользователя укажите `anonymous`, в качестве пароля – свой адрес электронной почты.

Автоматическая система отслеживания заказа

Для проверки состояния доставки любого заказанного товара Dell посетите веб-сайт **support.dell.com** или позвоните по телефону автоматической системы отслеживания заказов. Вам будет задано несколько вопросов, записанных на магнитофонную ленту, чтобы служба могла идентифицировать заказ и выдать информацию по его исполнению.

Если при получении заказа возникли проблемы (например, неполная или неправильная комплектация либо ошибки при выставлении счета), свяжитесь с Dell для их устранения. Во время звонка держите под рукой счет или упаковочный лист.

Номер телефона для своего региона см. в разделе «Обращение в Dell» на стр. 94.

Информация о продуктах

Если требуется получить сведения о других продуктах, которые можно приобрести у корпорации Dell, или сделать заказ, посетите веб-сайт Dell по адресу **dell.com**. Номер телефона местного представительства или отдела продаж Dell см. в разделе «Обращение в Dell» на стр. 94.

Возврат продуктов для ремонта по гарантии или в счет кредита

Прежде чем возвращать изделия для гарантийного ремонта или в счет кредита, выполните следующие действия.

 **ПРИМЕЧАНИЕ.** Прежде чем возвращать продукт компании Dell, не забудьте создать резервную копию всех данных на жестких дисках и других носителях в продукте. Удалите всю конфиденциальную, частную и личную информацию, а также извлеките все съемные носители, такие как компакт-диски и карты памяти. Корпорация Dell не несет ответственности за вашу конфиденциальную, патентованную или личную информацию, а также за утерю или повреждение данных и съемных носителей, переданных вместе с продуктом.

1. Обратитесь в Dell, чтобы получить номер разрешения на возврат изделия (RMA), и запишите его на наружной стороне коробки. Номер телефона для своего региона см. в разделе «Обращение в Dell» на стр. 94.
2. Вложите копию счета и письмо с указанием причины возврата.
3. Вложите копию диагностической контрольной таблицы (см. раздел «Диагностическая контрольная таблица» на стр. 93), указав в ней сведения о выполненных проверках и сообщения об ошибках, выданные диагностической программой Dell Diagnostics (см. раздел «Программа Dell Diagnostics» на стр. 71).
4. При возврате товара в счет кредита приложите все дополнительные принадлежности, поставляемые с возвращаемыми товарами (кабель адаптера питания, программное обеспечение, руководства пользователя и т. д.).

5. Упакуйте оборудование в оригинальную упаковку (или аналогичным образом).

 **ПРИМЕЧАНИЕ.** Доставка производится за счет пользователя. Пользователь должен застраховать все возвращаемые изделия; кроме того, пользователь берет на себя все риски, связанные с возможностью утери изделий при доставке в Dell. Отправка наложенным платежом невозможна.

 **ПРИМЕЧАНИЕ.** Псылки, при отправке которых не было выполнено любое из этих требований, не принимаются почтовой службой Dell и отсылаются обратно.

Прежде чем позвонить

-  **ПРИМЕЧАНИЕ.** Во время звонка будьте готовы сообщить код экспресс-обслуживания. С помощью этого кода автоматическая телефонная служба поддержки Dell сможет быстро соединить вас с нужным специалистом. Вас также могут попросить сообщить метку обслуживания.

Как найти метку обслуживания и код экспресс-обслуживания

Номер метки обслуживания и код экспресс-обслуживания напечатаны на наклейке на задней стороне компьютера.

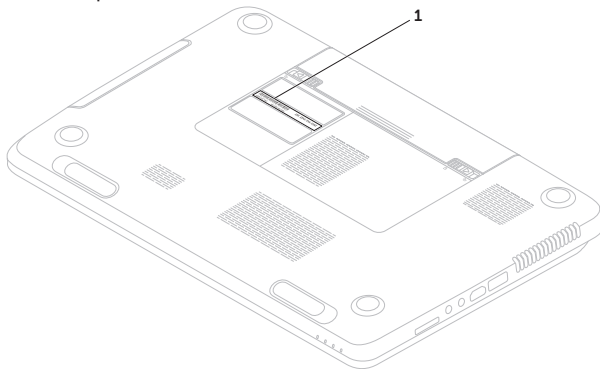

1 Метка обслуживания и код экспресс-обслуживания

Также необходимо заполнить диагностическую контрольную таблицу. Перед звонком в службу технической поддержки Dell следует включить компьютер и во время разговора находиться рядом с ним. Вас могут попросить ввести некоторые команды, подробно рассказать, что происходит с компьютером при выполнении различных операций, или выполнить другие действия для устранения неполадок, возможные только при непосредственной работе с компьютером. Позаботьтесь о том, чтобы документация на компьютер была под рукой.

Диагностическая контрольная таблица

- Имя и фамилия:
- Дата:
- Адрес:
- Телефон:
- Метка обслуживания (штрихкод на нижней панели компьютера):
- Код экспресс-обслуживания:
- Номер разрешения на возврат изделия (если таковой был назначен сотрудником службы технической поддержки Dell):
- Тип и версия операционной системы:
- Устройства:
- Платы расширения:
- Компьютер подключен к сети? Да/Нет
- Тип сети, версия и модель сетевого адаптера:
- Установленные программы и их версии:

Получение справки

Информацию о том, как получить содержимое загрузочных файлов компьютера, см. в документации по операционной системе. Распечатайте каждый файл или выпишите его содержимое перед обращением в Dell.

- Сообщение об ошибке, звуковой сигнал или код диагностики:
- Описание неполадки и действия, предпринятые для ее устранения:

Обращение в Dell

Клиентам из США необходимо позвонить по номеру 800-WWW-DELL (800-999-3355).



ПРИМЕЧАНИЕ. При отсутствии активного подключения к Интернету контактные сведения можно найти в счете на приобретение изделия, упаковочном листе, накладной либо в каталоге продукции Dell.

Корпорация Dell предоставляет несколько вариантов поддержки и обслуживания через Интернет и по телефону. Доступность служб различается в зависимости от страны и типа продукции, и некоторые службы могут быть недоступны в вашем регионе.

Порядок обращения в Dell по вопросам сбыта, технической поддержки или обслуживания пользователей описан ниже.

1. Перейдите на страницу **dell.com/ContactDell**.
2. Выберите свою страну или регион.
3. Выберите нужную службу или ссылку на ресурс технической поддержки.
4. Выберите удобный для вас способ обращения в Dell.

Поиск дополнительных сведений и ресурсов

Необходимая информация	Источник
Переустановка операционной системы	«Носитель для восстановления системы» на стр. 81
Запуск программы диагностики компьютера	«Программа Dell Diagnostics» на стр. 71
переустановка системного ПО	«My Dell Downloads (Мои загрузки Dell)» на стр. 70
дополнительная информация об операционной системе Microsoft Windows и ее функциях	support.dell.com

Необходимая информация

Модернизация компьютера путем добавления или замены компонентов, например нового жесткого диска

Переустановка или замена изношенных или неисправных компонентов

Номер метки обслуживания/код экспресс-обслуживания: метка обслуживания необходима для идентификации компьютера на веб-сайте **support.dell.com** и при обращении в службу поддержки)

Источник

руководство по обслуживанию на веб-сайте по адресу **support.dell.com/manuals**



ПРИМЕЧАНИЕ. В некоторых странах вскрытие компьютера и замена его деталей могут привести к тому, что гарантия станет недействительной. Перед вскрытием компьютера ознакомьтесь с действующей в вашем регионе политикой гарантийного обслуживания и замены компонентов.

На нижней панели компьютера «Dell Support Center» на стр. 68

Необходимая информация

Передовые методы обеспечения безопасности компьютера

Просмотр сведений о гарантии, условий использования (только для США), инструкций по технике безопасности, нормативных сведений, сведений об эргономике и лицензионного соглашения с конечным пользователем

Поиск драйверов и файлов для загрузки; файлы readme

Доступ к службе технической поддержки и справке по продукту

Проверка состояния размещенных заказов

Поиск решений и ответов на часто возникающие вопросы

Сведения о технических новшествах для компьютера и справочные материалы для опытных пользователей и технических специалистов



Источник

Документация по безопасности и соблюдению нормативных требований, поставляемая с компьютером. Также см. раздел Regulatory Compliance (Соответствие нормативным требованиям) на веб-сайте dell.com/regulatory_compliance.

support.dell.com

Технические характеристики

В этом разделе содержатся сведения, которые могут понадобиться для обновления драйверов либо для настройки или модернизации компьютера.

 **ПРИМЕЧАНИЕ.** Технические характеристики могут различаться в зависимости от региона. Дополнительные сведения о конфигурации компьютера см. в разделе **Detailed System Information** (Подробная информация о системе) в Dell Support Center. Чтобы запустить Dell Support Center, нажмите кнопку Dell Support Center  на клавиатуре или выберите **Пуск**  → **Все программы** → **Dell** → **Dell Support Center** → **Launch Dell Support Center** (Запустить Dell Support Center).

Модель компьютера

Dell Inspiron N7110

Информация о компьютере

Набор системных микросхем	Mobile Intel серии 6
Типы процессоров	Intel Core i3
	Intel Core i5
	Intel Core i7
	Intel Pentium Dual Core

Память

Разъемы модулей памяти	два доступных пользователю разъема SODIMM
Емкость модулей памяти	1 ГБ, 2 ГБ и 4 ГБ
Минимальный объем памяти	2 ГБ
Максимальный объем памяти	8 ГБ

Память

Возможные конфигурации памяти 2 ГБ, 3 ГБ, 4 ГБ, 6 ГБ и 8 ГБ

Тип оперативной памяти 1333 МГц SODIMM DDR3

 **ПРИМЕЧАНИЕ.** Инструкции по установке дополнительной памяти см. в *руководстве по обслуживанию* на веб-сайте по адресу support.dell.com/manuals.

Разъемы

Звук один входной разъем для микрофона, стереоразъем для наушников/динамиков

Мини-плата два слота мини-платы половинного размера

Разъем HDMI один 19-контактный разъем

Разъемы

Сетевой адаптер один разъем RJ45

USB один 4-контактный разъем, совместимый с USB 2.0
два 4-контактных разъема, совместимых с USB 3.0

Видео один 15-контактный разъем

eSATA один комбинированный разъем eSATA/USB (7 контактов/4 контакта) с PowerShare

Устройство чтения карт памяти одно гнездо «8-в-1»

Устройство чтения карт памяти

Поддерживаемые карты	Secure Digital (SD)
	Secure Digital Extended Capacity (SDXC)
	Secure Digital High Capacity (SDHC)
	Memory Stick (MS)
	Memory Stick PRO (MS-PRO)
	MultiMedia Card (MMC)
	MultiMedia Card plus (MMC+)
xD-Picture Card	

Клавиатура

Количество клавиш	86 (США и Канада), 87 (Европа), 90 (Япония), 87 (Бразилия)
-------------------	---

Средства связи

Модем (дополнительно)	внешний модем USB V.92 56 К
Сетевой адаптер	10/100 Ethernet LAN на системной плате
Беспроводная связь	WLAN, WiMax/Wi-Fi bgn/abgn и технология беспроводной связи Bluetooth (дополнительно)/WiDi (дополнительно)

Звук

Звуковой контроллер	Realtek ALC269
Динамики	2 x 2 Вт
Низкочастотный динамик	3 Вт
Регулировка уровня звука	меню программ и элементы управления мультимедиа

Видео

Дискретного типа:

Видеоадаптер NVIDIA GeForce GT 525M

Видеопамять 1 ГБ/2 ГБ DDR3

UMA:

Видеоадаптер Intel HD Graphics 3000

Видеопамять до 1,6 ГБ

Видеокамера

Разрешение камеры 1,0 мегапиксел

Тип камеры широкоформатная, HD

Разрешение 1280 x 720

Дисплей

Тип 17,3 дюйма, HD+ WLED, с функцией TrueLife

Размеры:

Высота 214,8 мм

Ширина 381,9 мм

Диагональ 438,2 мм

Максимальное разрешение 1600 x 900

Частота обновления 60 Гц

Угол открытой крышки дисплея от 0° (в закрытом положении) до 135°

Горизонтальный угол обзора 40/40

Дисплей

Вертикальный угол обзора	15/30 (В/Д)
Шаг зерна	0,2386 мм x 0,2386 мм

Сенсорная панель

Разрешение по осям X/Y (режим графики таблиц)	240 знаков на дюйм
---	--------------------

Размер:

Высота	55 мм
Ширина	100 мм

Аккумулятор

6-элементный «интеллектуальный» ионно-литиевый:

Высота	22,80 мм
Ширина	214 мм
Глубина	57,64 мм

Аккумулятор

Масса	0,34 кг
9-элементный «интеллектуальный» ионно-литиевый:	
Высота	22,80 мм
Ширина	214 мм
Глубина	78,76 мм
Масса	0,52 кг
Напряжение	11,1 В постоянного тока
Время зарядки (приблизительно):	4 часа (при выключенном компьютере)
Время работы	рабочее время аккумулятора зависит от условий эксплуатации
Батарейка типа «таблетка»	CR-2032

Физические характеристики

Высота	от 29,70 до 34 мм
Ширина	418,4 мм
Глубина	286,80 мм
Масса (с 6-элементным аккумулятором и оптическим дисководом)	3,28 кг

Адаптер переменного тока

 **ПРИМЕЧАНИЕ.** Используйте только те адаптеры переменного тока, которые предназначены для использования с вашим компьютером. Прочтите документацию по безопасности, входящую в комплект поставки компьютера.

Входное напряжение	100–240 В переменного тока
--------------------	----------------------------

Адаптер переменного тока

Входной ток (макс.)	1,5 A/1,6 A/1,7 A/2,3 A/2,5 A
Входная частота	50–60 Гц
Выходная мощность	65 Вт/90 Вт/130 Вт
Выходной ток:	
65 Вт	3,34 A
90 Вт	4,62 A
130 Вт	6,7 A
Номинальное выходное напряжение	19,5 В постоянного тока
Диапазон температур:	
для работы:	от 0 до 40 °C
для хранения:	от –40 до 70 °C

Условия эксплуатации компьютера

Диапазон температур:

для работы:	от 0 до 35 °C
для хранения:	от -40 до 65 °C

Относительная влажность (макс.):

для работы:	от 10 до 90 % (без конденсации)
для хранения:	от 5 до 95 % (без конденсации)

Максимальная вибрация (среднеквадратичное значение ускорения силы тяжести; рассчитано исходя из случайного набора вибрационных частот, имитирующих работу пользователя):

для работы:	0,66 G (ср. квадр.)
для хранения и транспортировки:	1,30 G (ср. квадр.)

Условия эксплуатации компьютера

Максимальная ударная нагрузка (в рабочем состоянии – измерена при запущенном с жесткого диска приложении Dell Diagnostics, полусинусоиде длительностью 2 мс; в нерабочем состоянии – измерена при припаркованных головках жесткого диска и полусинусоиде длительностью 2 мс):

для работы:	110 G
для хранения и транспортировки:	160 G

Высота над уровнем моря (макс.):

для работы:	-15,2 – 3 048 м
для хранения:	-15,2 – 10 688 м

Уровень загрязняющих веществ в атмосфере: G2 или ниже (согласно ISA-S71.04-1985)

Приложение

Информация в соответствии с требованиями официального мексиканского стандарта NOM (только для Мексики)

В соответствии с требованиями официального мексиканского стандарта NOM на устройствах, описанных в данном документе, указана следующая информация.

Импортер:

Dell Mexico S.A. de C.V.

Paseo de la Reforma 2620 – Flat 11°

Col. Lomas Altas

11950 México, D.F.

Нормативный номер модели	Напряжение	Частота	Потребляемый ток	Выходное напряжение	Выходной ток
P14E	100–240 В переменного тока	50–60 Гц	1,5 А/1,6 А/ 1,7 А/2,3 А/2,5 А	19,5 В постоянного тока	3,34 А/ 4,62 А/6,7 А

Для получения более подробной информации см. инструкции по технике безопасности, входящие в комплект поставки компьютера.

Дополнительные сведения о передовой практике в области техники безопасности смотрите на веб-странице dell.com/regulatory_compliance.

Указатель

А

- адреса электронной почты
 технической поддержки **88**
- адреса электронной почты
 службы поддержки **88**

Б

- беспроводная сеть
 неполадки **61**
 подключение **14**

В

- варианты переустановки системы **74**
- веб-узлы службы поддержки
 по всему миру **87**
- вентиляция, обеспечение **7**
- воздушный поток, обеспечение **7**

- возможности компьютера **56**
- восстановление заводского образа диска **82**
- восстановление системы **76**
- вход на FTP-сервер, анонимный **88**

Г

- гарантийный возврат **90**

Д

- диагностическая контрольная таблица **93**
- драйверы и загрузки **98**

З

- звонок в Dell **92**

И

- изделия
 информация и приобретение **89**

Индикатор активности жесткого диска **31**
индикатор питания **31**
индикатор состояния аккумулятора **31**
использование отверстия аварийного
извлечения **46**

К

компакт-диски, воспроизведение и создание
56
компьютер, настройка **7**

М

метка обслуживания
нахождение **92**

Н

настройка, подготовка к работе **7**
неполадки оборудования
диагностика **71**

неполадки памяти
устранение **64**
неполадки питания, устранение **62**
неполадки программного обеспечения **65**
неполадки, устранение **60**
носитель для восстановления системы **81**

О

обращение в Dell через Интернет **94**
обслуживание заказчиков **86**
оптический дисковод
отверстие аварийного извлечения **46**
отправка изделий
для возврата и ремонта **90**

П

подключение
к Интернету **19**
подключение к Интернету **19**

Указатель

подробная информация **96**

проводная сеть

неполадки **61**

сетевой кабель, подключение **9**

программа Dell Stage **58**

программа локального резервного
копирования DataSafe

Basic **79**

Professional **80**

Р

eSATA connector **25**

разъем HDMI **25**

резервное копирование и
восстановление **57**

ресурсы, подробнее **96**

С

сенсорная панель

работа **40**

сетевое подключение

исправление **62**

сетевые фильтры, использование **8**

справка

помощь и поддержка **85**

средство устранения неполадок
оборудования **71**

Т

технические характеристики **99**

У

устранение неполадок **60**

утилиты восстановления заводского образа
Dell Factory Image Restore **82**

Х

характеристики программного
обеспечения **56**

Ц

центр мобильности Windows **44**

D

DellConnect **87**

Dell Support Center **68**

DVD-диски, воспроизведение и создание **56**

I

ISP

поставщик услуг Интернета **19**

W

Windows

мастер совместимости программ **66**

Напечатано в Польше.

www.dell.com | support.dell.com



0YXHMR02

Напечатано в Китае.
Напечатано на бумаге из вторичного сырья.

www.dell.com | support.dell.com



0YXHMRA02